

# KAMAMI

## KAmoDKB4x4



Rev. 20200923072913

Źródło: <https://wiki.kamamilabs.com/index.php/KAmoDKB4x4>

## Spis treści

Basic features .....	1
Standard equipment .....	2
Keyboard layout .....	3
Schematics .....	4
Board layout .....	5
Connector .....	6
Module usage .....	7

## Description

KAmoKB4x4 is easy to use matrix 4x4 keyboard designed to work with any digital system



## Basic features

- 16-button matrix keyboard (4x4 organization)
- 10-pin connector

## Standard equipment

Code	Description
<b>KAmo</b> <b>KB4x4</b>	• Assembled module

## Keyboard layout

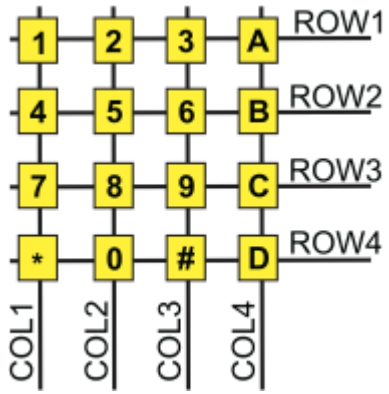

# Schematics

Kb1

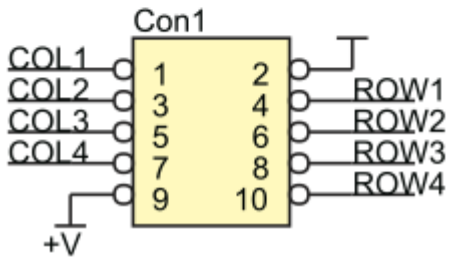
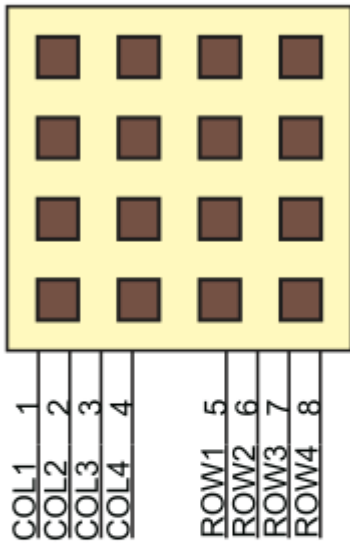

# Board layout

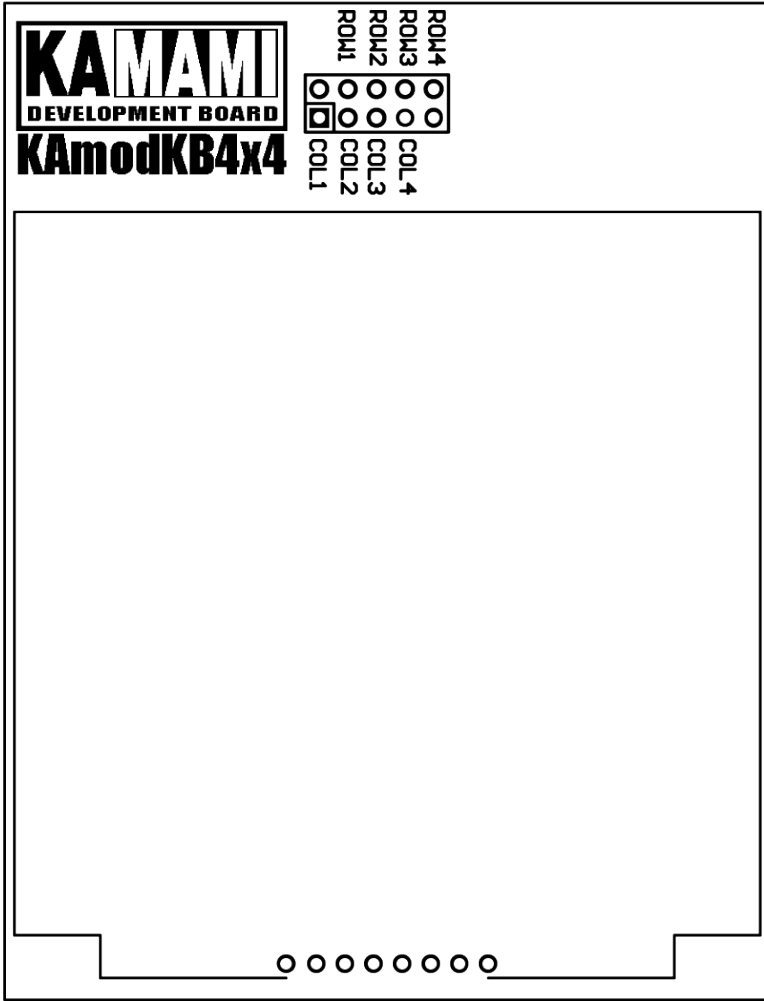

# Connector

Matrix keyboard lines are available on Con1 connector as shown on figure below.

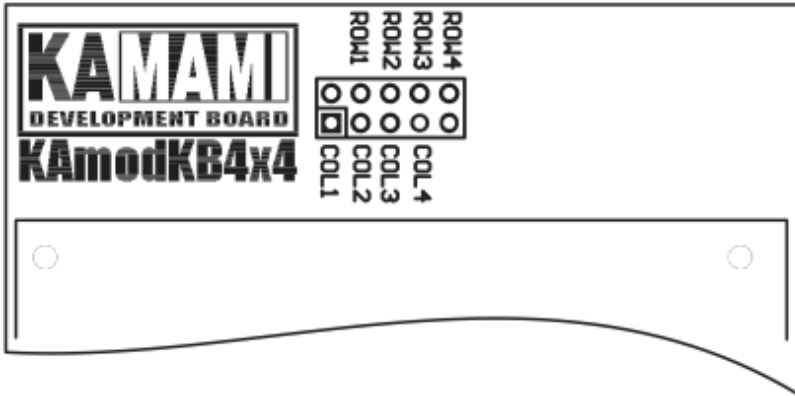
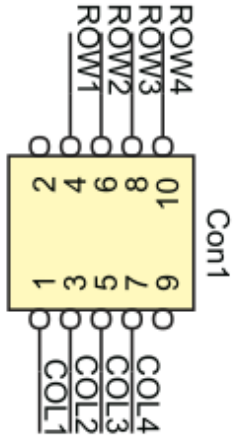



## Module usage

KAmoKB4×4 is equipped with 2×5-pin connector (2.54mm raster), you can use it to connect module to any device using 10-wire flat cable (for example CAB\_IDC10FF-30 available at [kamami.com](http://kamami.com)) or single cables (for example CAB\_A available at [kamami.com](http://kamami.com)).

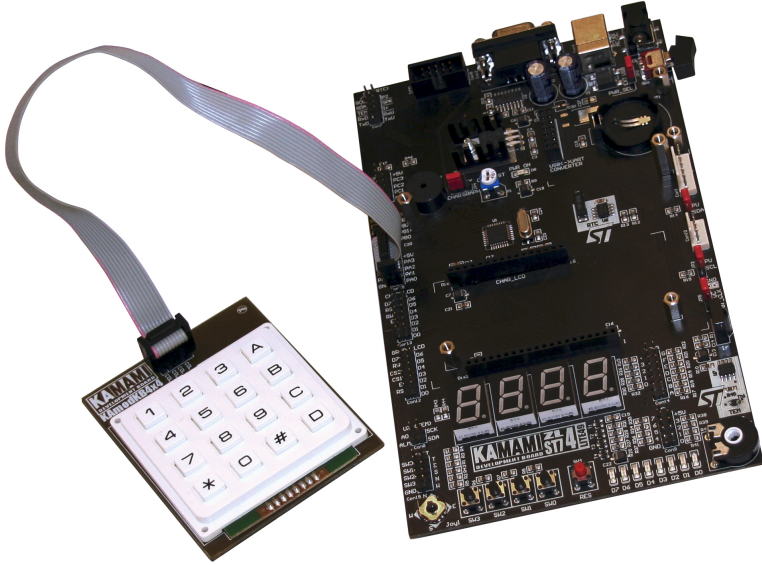



Zastrzegamy prawo do wprowadzania zmian bez uprzedzenia.

Oferowane przez nas płytki drukowane mogą się różnić od prezentowanej w dokumentacji, przy czym zmianom nie ulegają jej właściwości użytkowe.

BTC Korporacja gwarantuje zgodność produktu ze specyfikacją.

BTC Korporacja nie ponosi odpowiedzialności za jakiegokolwiek szkody powstałe bezpośrednio lub pośrednio w wyniku użycia lub nieprawidłowego działania produktu.

BTC Korporacja zastrzega sobie prawo do modyfikacji niniejszej dokumentacji bez uprzedzenia.